

en de fr nl

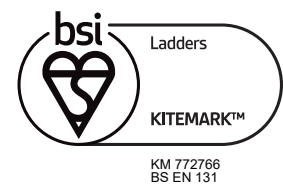







TRIPOD LADDER MANUAL





Please read this user guide carefully before use.

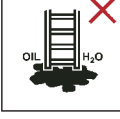

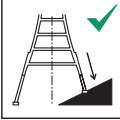

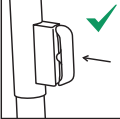
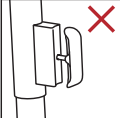

HENCHMAN®

LADDERS FOR UNEVEN GROUND

 <p>en Warning, fall from the ladder.</p> <p>de Vorsicht, Sturz von der Leiter.</p> <p>fr Attention, tombez de l'échelle.</p> <p>nl Pas op, val van de ladder.</p>	 <p>en Refer to instruction manual/booklet.</p> <p>de Bitte beachten Sie das Benutzerhandbuch/Buch.</p> <p>fr Veuillez consulter le manuel d'utilisation/la brochure.</p> <p>nl Raadpleeg de gebruiksaanwijzing/het boekje.</p>
 <p>en Ladder for domestic use.</p> <p>de Leiter für den Hausgebrauch.</p> <p>fr Échelle à usage domestique.</p> <p>nl Ladder voor huishoudelijk gebruik.</p>	 <p>en Ladder for professional use.</p> <p>de Leiter für den professionellen Einsatz.</p> <p>fr Échelle pour usage professionnel.</p> <p>nl Ladder voor professioneel gebruik.</p>
 <p>en Maximum number of users.</p> <p>de Maximale Anzahl von Personen.</p> <p>fr Nombre maximum de personnes.</p> <p>nl Maximum aantal mensen.</p>	 <p>en Maximum total load.</p> <p>de Maximales Gesamtgewicht.</p> <p>fr Poids total maximum.</p> <p>nl Maximale totaal gewicht.</p>
 <p>en Inspect the ladder after delivery. Before every use visually check the ladder is not damaged and is safe to use. Do not use a damaged ladder.</p> <p>de Überprüfen Sie die Leiter nach der Lieferung. Vor jeder Verwendung Prüfen Sie, dass die Leiter nicht beschädigt ist und sicher in der Anwendung. Verwenden Sie keine beschädigten Leitern.</p> <p>fr Inspectez l'échelle après la livraison. Avant chaque utilisation vérifiez que l'échelle n'est pas endommagée et est sûr à utiliser. N'utilisez pas une échelle endommagée.</p> <p>nl Inspecteer de ladder na levering. Vóór elk gebruik controleer of de ladder niet beschadigd is en veilig te gebruiken is. Gebruik een beschadigde ladder niet.</p>	 <p>en Do not erect ladder on contaminated ground.</p> <p>de Stellen Sie die Leiter nicht auf verschmutztem Boden auf.</p> <p>fr N'installez pas l'échelle sur un sol contaminé.</p> <p>nl Ladder niet opstellen op vervuilde ondergrond.</p>
 <p>en Do not use the ladder on a unlevel or unfirm base.</p> <p>de Verwenden Sie die Leiter nicht auf unebenem oder instabilen Untergrund.</p> <p>fr N'utilisez pas l'échelle sur des surfaces inégales ou instables.</p> <p>nl Gebruik de ladder niet op een niet vlakke of niet stevige ondergrond.</p>	 <p>en Make sure the ladder is level by adjusting the legs when on uneven ground.</p> <p>de Vergewissern Sie sich, dass die Leiter waagrecht steht, indem Sie die Füße anpassen, wenn der Boden uneben ist.</p> <p>fr Assurez-vous que l'échelle est de niveau en ajustant les pieds si le sol est inégal.</p> <p>nl Zorg ervoor dat de ladder waterpas staat door de poten te verstellen bij oneffen ondergrond.</p>

	<p>en Ladders with steps shall be used that the steps are in a horizontal position.</p> <p>de Leitern mit Stufen müssen so verwendet werden, dass sich die Stufen in einer horizontalen Position befinden.</p> <p>fr Les échelles à marches doivent être utilisées de manière à ce que les marches soient en position horizontale.</p> <p>nl Ladders met treden moeten zo worden gebruikt dat de treden in een horizontale positie staan.</p>	 	<p>en Locking devices shall be checked and be fully secured before use.</p> <p>de Die Schlösser müssen vor der Benutzung überprüft und vollständig gesichert werden.</p> <p>fr Les serrures doivent être vérifiées et entièrement sécurisées avant d'être utilisées.</p> <p>nl Vergrendelingen moeten worden gecontroleerd en volledig vastgezet vóór gebruik.</p>
	<p>en Open the ladder fully before use.</p> <p>de Öffnen Sie die Leiter vor der Benutzung vollständig.</p> <p>fr Ouvrez complètement l'échelle avant de l'utiliser.</p> <p>nl Open de ladder volledig vóór gebruik.</p>		<p>en Use the ladder with restraint devices engaged only.</p> <p>de Benutzen Sie die Leiter nur, wenn die Schlösser gesichert sind.</p> <p>fr N'utilisez l'échelle que si les verrous sont bien fixés.</p> <p>nl Gebruik de ladder alleen met vastgezette vergrendelingen.</p>
	<p>en Keep a secure grip on the ladder when ascending and descending. Maintain a handhold whilst working from a ladder or take additional safety precautions if you cannot.</p> <p>de Halten Sie sich fest, wenn Sie von einer Leiter aus arbeiten, oder treffen Sie zusätzliche Vorsichtsmaßnahmen, wenn Sie das nicht können.</p> <p>fr Tenez fermement l'échelle lorsque vous montez et descendez. Tenez-vous bien lorsque vous travaillez depuis une échelle ou prenez des précautions supplémentaires si vous ne le pouvez pas.</p> <p>nl Houd de ladder stevig vast bij het opklimmen en afdalen. Houdt vast tijdens het werken vanaf een ladder of neem extra voorzorgsmaatregelen als u dat niet kunt.</p>		<p>en Standing ladders shall not be used as a leaning ladder unless it is designed to do so.</p> <p>de Stehleitern sollten nicht als Leiter verwendet werden, es sei denn, sie sind für diesen Zweck bestimmt.</p> <p>fr Les échelles à barreaux ne doivent pas être utilisées comme une échelle, sauf si elles sont conçues à cet effet.</p> <p>nl Staande ladders mogen niet als ladder worden gebruikt, tenzij zij daarvoor gemaakt zijn.</p>

	<p>en Do not stand on the top two steps/rungs of a standing ladder without a platform and a hand/knee rail.</p> <p>de Steigen Sie nicht auf die beiden obersten Stufen/Sprossen eines stehenden Stehleitern ohne Plattform und Hand/Knieleiste.</p> <p>fr Ne montez pas sur les deux premières marches/barreaux d'un bâtiment debout échelle debout sans plate-forme et main/genouillère rail de genou.</p> <p>nl Ga niet op de bovenste twee treden/sporten van een staande ladder zonder platform en hand-/knie rail.</p>		<p>en Do not carry equipment which is heavy or difficult to handle while using a ladder.</p> <p>de Tragen Sie bei der Verwendung einer Leiter keine schweren oder schwer zu steuernden Geräte.</p> <p>fr Ne transportez pas d'équipement lourd, difficile ou difficile à contrôler lorsque vous utilisez une échelle.</p> <p>nl Draag geen materiaal dat zwaar, moeilijk of moeilijk te controleren is tijdens het gebruik van een ladder.</p>
	<p>en Do not ascend or descend unless you are facing the ladder.</p> <p>de Steigen Sie nur dann auf oder ab, wenn Sie die Leiter im Blick haben.</p> <p>fr Ne montez ou ne descendez que si vous êtes face à l'échelle.</p> <p>nl Klim niet op of daal niet af tenzij u met uw gezicht naar de ladder kijkt.</p>		<p>en Do not step off the side of standing ladder onto another surface.</p> <p>de Nicht von der Seite einer Stehleiter auf eine andere Fläche treten.</p> <p>fr Ne pas passer du côté d'une échelle debout sur une autre surface.</p> <p>nl Stap niet van de zijkant van een staande ladder op een ander oppervlak.</p>
	<p>en Do not overreach.</p> <p>de Überanstrengen Sie sich nicht.</p> <p>fr Ne vous surmenez pas.</p> <p>nl Strek u niet te ver uit.</p>		<p>en Avoid work that imposes a sideways load on ladders, such as side-on drilling through solid materials.</p> <p>de Vermeiden Sie Arbeiten, bei denen die Leiter seitlich belastet wird, wie z. B. das seitliche Bohren durch feste Materialien.</p> <p>fr Évitez les travaux qui imposent une charge latérale aux échelles, comme le forage latéral dans des matériaux solides.</p> <p>nl Vermijd werkzaamheden die een zijdelingse belasting op ladders, zoals zijwaarts boren door vaste materialen.</p>
	<p>en Do not use the ladder as a bridge.</p> <p>de Benutzen Sie die Leiter nicht als Brücke.</p> <p>fr Ne pas utiliser l'échelle comme un pont.</p> <p>nl Gebruik de ladder niet als brug.</p>		<p>en Do not stand on this surface.</p> <p>de Stellen Sie sich nicht auf diese Fläche.</p> <p>fr Ne vous tenez pas sur cette surface.</p> <p>nl Ga niet op dit oppervlak staan.</p>

	<p>en Do not wear unsuitable footwear when climbing a ladder.</p>		<p>en Do not use the ladder if you are not fit enough. Certain medical conditions or medication, alcohol or drug abuse could make ladder use unsafe.</p>
	<p>de Tragen Sie kein ungeeignetes Schuhwerk, wenn Sie eine Leiter.</p>		<p>de Benutzen Sie die Leiter nicht, wenn Sie nicht fit genug sind. Bestimmte medizinische Bedingungen oder Medikamente, Alkohol oder Drogenmissbrauch kann die Benutzung der Leiter unsicher machen.</p>
	<p>fr Ne portez pas de chaussures inadaptées lorsque vous escaladez une l'échelle.</p>		<p>fr N'utilisez pas l'échelle si vous n'êtes pas suffisamment en forme. Certaines conditions médicales ou médicaments, l'alcool ou la toxicomanie peuvent rendre l'utilisation de l'échelle dangereuse.</p>
	<p>nl Draag geen ongeschikt schoeisel wanneer u een ladder.</p>		<p>nl Gebruik de ladder niet als u niet fit genoeg bent. Bepaalde medische aandoeningen of medicatie, alcohol of drugsmisbruik kunnen het gebruik van de ladder onveilig maken.</p>
 	<p>en Warning, electricity hazard Identify any electrical risks in the work area, such as overhead lines or other exposed electrical equipment and do not use the ladder where electrical risks occur.</p>	<p>de Warnung, elektrische Gefahr Ermitteln Sie alle elektrischen Gefahren im Arbeitsbereich, wie z. B. Freileitungen oder andere freiliegende elektrische Geräte, und verwenden Sie die Leiter nicht in Bereichen, in denen elektrische Gefahren bestehen.</p>	<p>fr Avertissement, risque électrique Identifiez tout risque électrique dans la zone de travail, comme des lignes aériennes ou d'autres équipements électriques exposés, et n'utilisez pas l'échelle dans les zones où il y a des risques électriques.</p>
	<p>nl Waarschuwing, gevaar voor elektriciteit Identificeer eventuele elektrische risico's in het werkgebied, zoals bovengrondse leidingen of andere blootgestelde elektrische apparatuur en gebruik de ladder niet op plaatsen waar elektrische risico's bestaan.</p>		

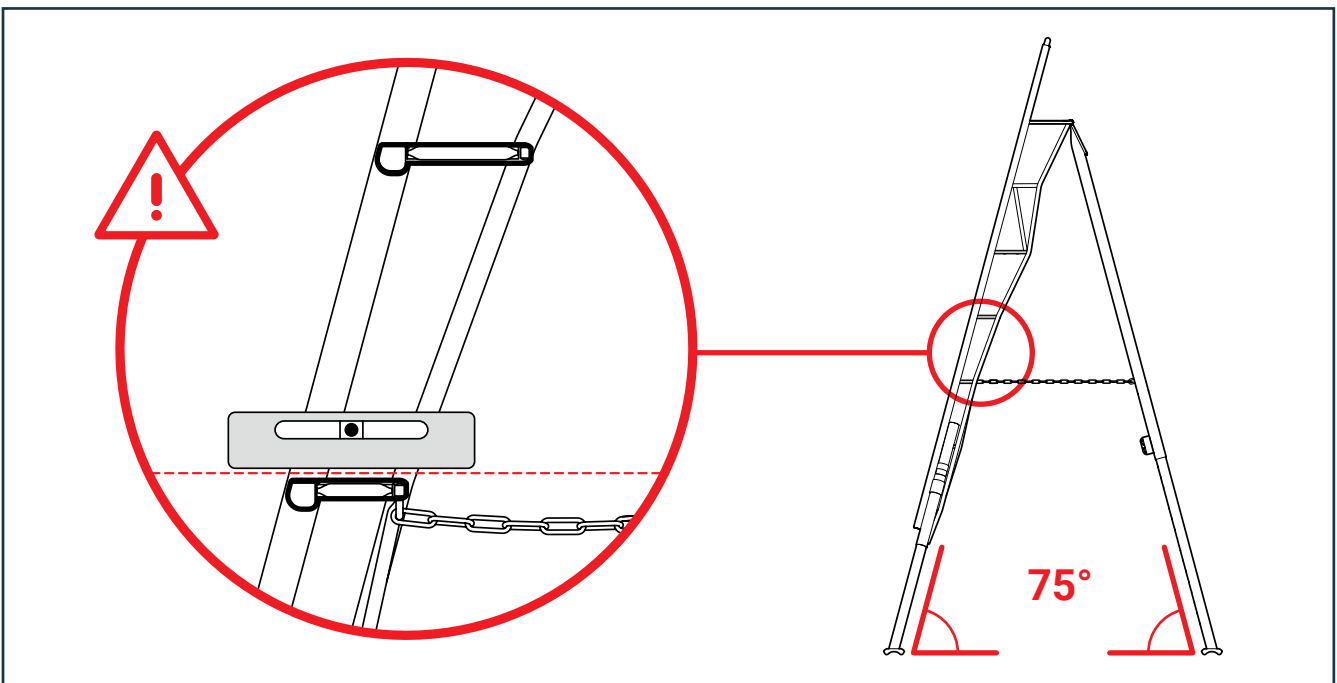
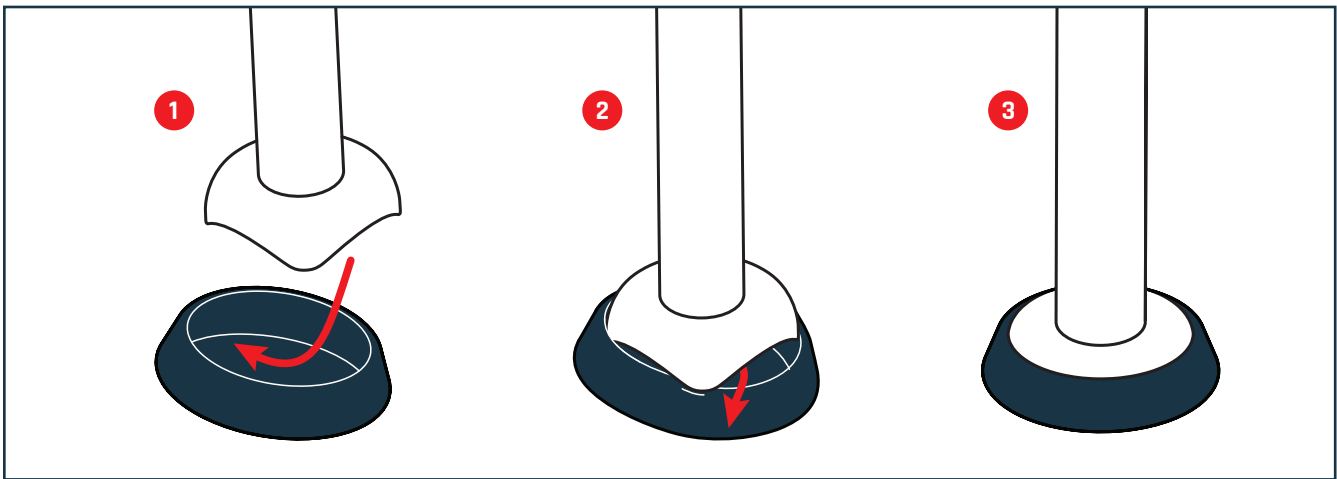
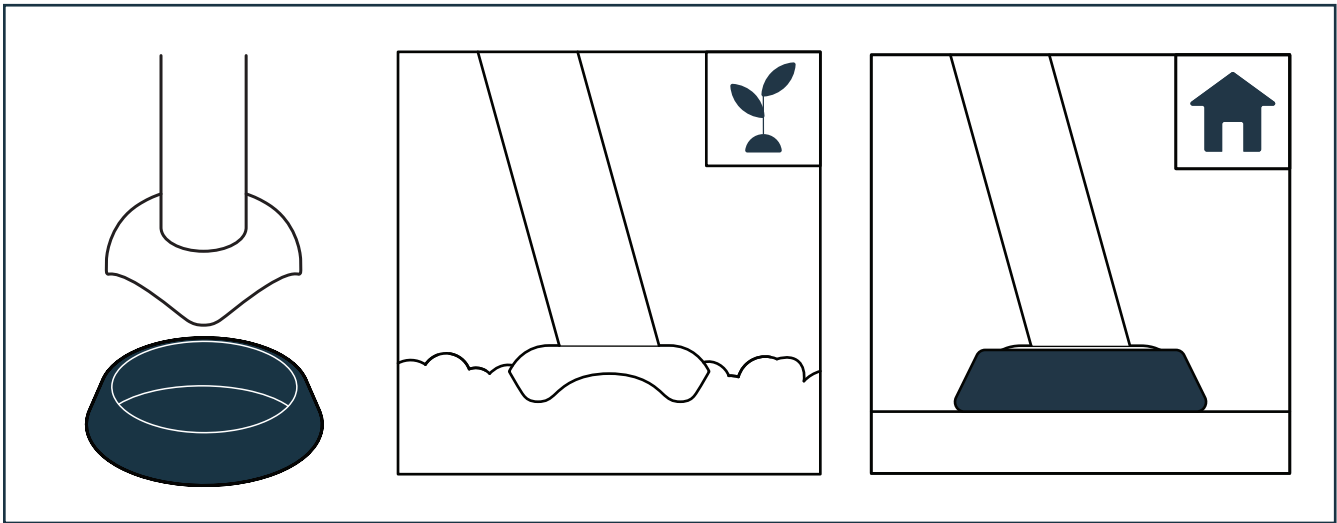

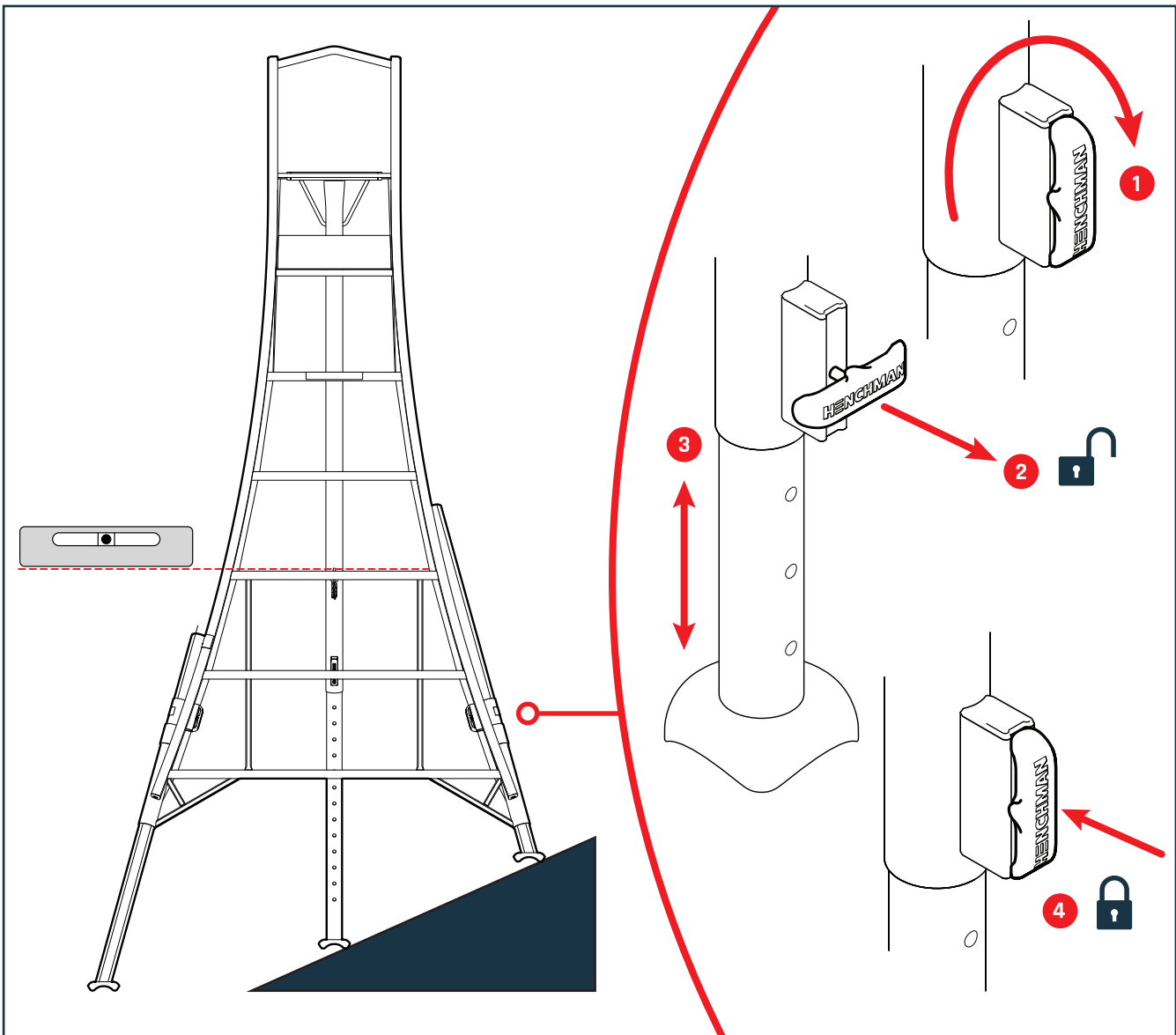
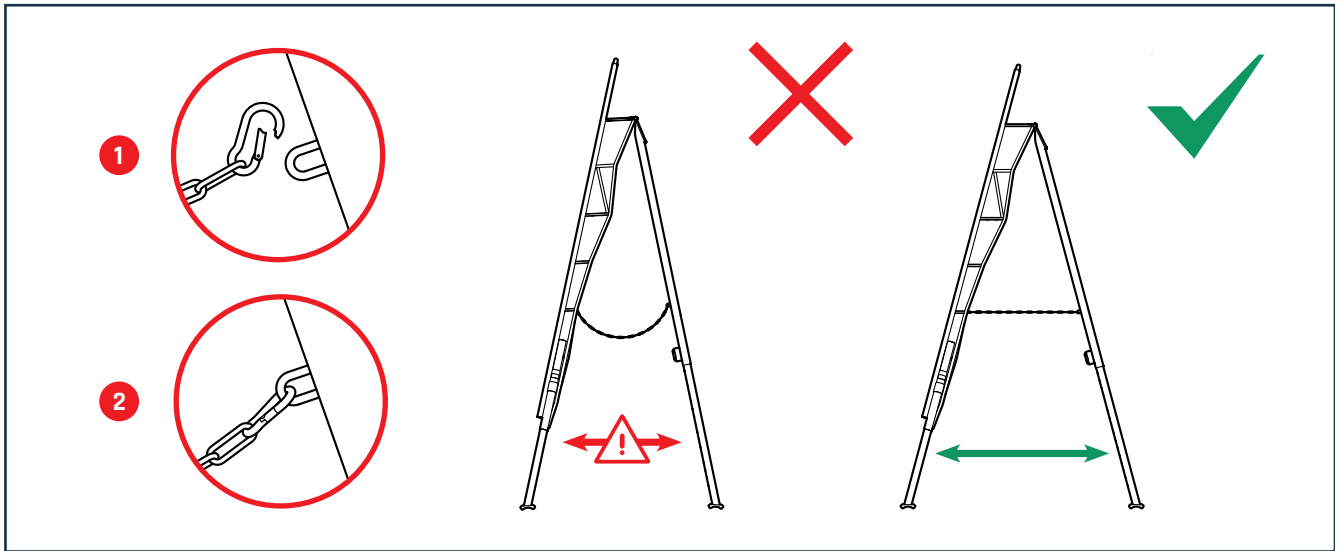

HMT240.3 PICTURED

Contents

1. About this Document.....	8
2. Our Warranty	8
3. Intended Use	8
4. General Information	9
5. General Safety Instructions	9
6. Markings on the Product	10
7. Damage, Maintenance & Servicing	10
8. Safety Checklist.....	10
9. Transportation and Storage	10
10. Packaging and Disposal	10
11. Disclaimers.....	11
12. Safety Checklist Form	12
Deutsch	14
Française	20
Nederlands	26

1. About this Document

This instruction manual describes how to use a Standing Tripod Ladder with adjustable legs safely, and must be read and studied before use.

Failure to follow instructions for proper use of the ladder could result in serious injury and even death.

A digital copy of this booklet, the Safety Checklist and further information about the ladder can be accessed on our website, or by scanning the QR code on the back of this document.

Please maintain a copy of this booklet for your records, and mark the date of purchase in the Notes section.

2. Our Warranty

Henchman Ltd warrants that the Goods will be free from defects in material and workmanship and fit for the purpose identified in our published literature for the Warranty period.

Warranty cover excludes wear and tear, misuse, neglect, transport and corrosion from outside storage.

The Warranty period is 5 years on all products purchased from Henchman. This Warranty does not affect the customer's statutory rights relating to faulty or mis-described goods. Clarification of these rights can be obtained from local Trading Standards department or Citizens Advice Bureau.

Any claim for breach of the above Warranty shall be notified to Henchman Ltd within a reasonable time after discovery. Where any valid claim is made for breach of the above Warranty Henchman Ltd will replace the Goods or the part in question free of charge and return the Goods to the Customer carriage prepaid by Henchman. So far as any possible further liability of Henchman Ltd is concerned it shall only be liable for losses that are foreseeable, but if the Goods are used for business purposes Henchman Ltd will not be liable for any economic or consequential losses, costs or damages.

Should you wish to make a claim please contact Henchman Ltd.

The Warranty for all products sold by Henchman is 5 years. After purchasing you will receive an invoice via email. This invoice acts as proof of purchase in the instance that a warranty claim is required. If you do not have access to an email account please request a physical copy of the invoice, either by adding your request to the "delivery instructions" box at checkout, or give us a call.

Any modifications or repairs done to the ladder that are not authorised by Henchman Ltd in writing will be considered to void the warranty. Warranty does not transfer to new owner if ladder is sold on. Second hand ladders are not covered by the Warranty unless sold by Henchman Ltd.

3. Intended Use

This ladder allows users to carry out light work at height, on both indoor and outdoor ground that is flat or uneven.

Please refer to the relevant working from height legislation or guidelines within the country of use.

Henchman Ltd does not accept any liability for any damages or injuries resulting from improper use of the product.

4. General Information

This ladder is designed for both domestic and commercial use and complies to EN131 parts 1-3.

The maximum total load permitted on the ladder is 150kg.

Model height information:

Model No.	Ladder Height	Standing Height
150	5ft/1.5m	2ft/0.6m
180	6ft/1.8m	3ft/0.9m
240	8ft/2.4m	5ft/1.5m
300	10ft/3m	7ft/2.1m
360	12ft/3.6m	9ft/2.7m
420	14ft/4.2m	11ft/3.3m
480	16ft/4.8m	13ft/3.9m

Model weight information:

Model No.	HMT.1	HMT.3	HMT.P
150	5.5kg	6.5kg	-
180	6.5kg	8kg	9.5kg
240	9kg	10.5kg	12.5kg
300	11kg	12.5kg	15kg
360	12.5kg	14kg	17kg
420	-	-	20kg
480	-	-	24kg

5. General Safety Instructions

WARNING - If any part of the product is damaged, bent or not working as expected, do not use the product.

- The ladder should only be used by someone who is familiar with the instructions for safe use.
- The ladder may not be modified, repaired, or parts replaced that are not Henschman original parts.
- Do not spend long periods on a ladder without regular breaks (tiredness is a risk).
- Ensure that you are fit enough to use a ladder. Certain medical conditions or medication, alcohol or drug abuse could make ladder use unsafe.
- Ensure the ladder is suitable for the task.
- Do not use the ladder if contaminated, e.g. with wet paint, mud, oil or snow.
- Do not use the ladder outside in adverse weather conditions, such as strong wind.
- For professional use a risk assessment shall be carried out respecting the legislation in the country of use.

- When positioning the ladder take into account risk of collision with the ladder e.g. from pedestrians, vehicles or doors. Secure doors (not fire exits) and windows where possible in the work area.
- Use non-conductive ladders for unavoidable live electrical work.
- Do not modify the ladder design.
- Do not repair the ladder.
- Do not move a ladder while standing on it.
- For outdoor use caution to the wind.
- Ladders can only be used by one person at a time.
- Prevent damage of the ladder when transporting e.g. by fastening and, ensure they are suitably placed to prevent damage.

Specific Safety Instructions (See Page 6):

- When using on hard floors or indoors, use the provided rubber feet to protect the floor from scratching, and to provide additional grip on smooth surfaces.
- To attach the rubber feet, insert one half of the claw-foot before forcing the rest into the rubber foot.
- When setting up the ladder, make sure that the rungs are level and flat before ascending.
- The rear leg must be deployed fully so that the chain is fully taught throughout use.
- For use on uneven ground, the legs should be adjusted to keep the steps level and flat.
- Always make sure to check the pins have re-engaged and the legs are locked into place.
- When adjusting the ascending legs, make sure that the first rung is always safely reachable from the ground.
- Never stand on the knee-bar.
- Never stand on the top shelf.

Commercial Use:

- Regular periodic inspection is required. Refer to the Safety Checklist at the end of document for further information.
- Should you wish to purchase inspection tags and/or inspection tag wallets please visit www.henschman.co.uk or give us a call.
- Before using a ladder at work, a risk assessment should be carried out respecting the legislation in the country of use.
- In the EU, working at height regulations must be followed by the responsible manager.

6. Markings on the Product

Do not remove the safety markings or cover them with adhesive labels or paint. Please refer to the markings illustrated on page 2, 3, 4 & 5 of this document.

7. Damage, Maintenance & Servicing

- Replacement parts such as adjustment pins and legs can be acquired from Henchman Ltd.
- Any replacements shall be carried out by a competent person in accordance with Henchman's instructions.

Maintenance After Using the Ladder:

- Immediately after use, make sure to clean the ladder of any oil, dirt, paint and other substances from the ladder, as these can cause personnel to fall and injure themselves.
- The ladder can be cleaned using water and standard cleaning detergent. If cleaning outside, do not allow cleaning materials to contaminate the soil.

What to Do if the Product is Damaged?

- Do not attempt to straighten or re-bend a damaged portion of the ladder. This can cause unseen stresses in the aluminium.
- If you are unsure about the safety of a dented/bent part of the ladder - do not use, and contact Henchman for further advice.

Any modifications or repairs done to the ladder that are not authorised by Henchman Ltd in writing will be considered to void the warranty.

8. Safety Checklist

WARNING - Do not use the ladder if any parts are missing from the product.

Commercial Use:

Regular periodic inspection is required before use in a professional environment, and must be carried out by a competent person.

- The competent person shall be authorised by the user of the ladder to perform the inspection, and take part in any relevant training required by law in the country of use.
- The inspections will be undertaken at appropriate intervals depending on the operating conditions of the ladder.
- Inspection must be carried out at least once a year, and/or after extended periods in storage or transit.
- The inspection must be documented using the 'Safety Checklist' at the end of this document. Digital copies can also be found on our website, or by following the QR code on the back of this document.

9. Transportation and Storage

- Henchman recommends the ladder be stored in a cool and dry environment, sheltered from the elements.
- To prevent damaging the ladder when transporting, cushion all contact points between the ladder and the transporter.

10. Packaging and Disposal

Dispose of in line with local area guidelines, taking care to disassemble and recycle components and materials wherever possible.



11. Disclaimers

Your Henchman Ladder may be protected by one or more patents, and/or may have additional patents pending.

This product is design registered.

All information is correct at the time of printing, for the most up to date version of these instructions, please visit the Henchman Ltd website, or scan the QR code below

Designed & Engineered in the UK.

Henchman, the Henchman Logo and the 'H' logomark are registered trademarks of Henchman Ltd.

©Copyright Henchman Ltd. 2023



Henchman Ltd.

Unit 10
Snarlton Farm
Melksham
SN12 7QP
United Kingdom

www.henchman.co.uk

Tel: +44(0)3333 444 229

European Address
Roermondseweg 28
6081 NV
Haalen
Netherlands



Safety Checklist Form

Batch Number:

Date of Purchase:

Model Number:



HMT240.3 PICTURED

- Check that the stiles and legs are not bent, bowed, twisted, dented, cracked, corroded.
- Check that the fixing points around the stiles and legs for other components are in good condition.
- Check that fixings and welds are not missing, loose, cracked or corroded.
- Check that rungs/steps are not missing, loose, excessively worn, corroded or damaged.
- Check that the hinges between front and rear sections are not damaged, loose or corroded.
- Check that the chain, carabiner, back rails and corner braces are not missing, bent, loose, corroded or damaged.
- Check that ladder feet are not missing, loose, excessively worn, corroded or damaged.
- Check that the entire ladder is free from contaminants (e.g. dirt, mud, paint, oil or grease).
- Check that locking catches (if fitted) are not damaged or corroded and function correctly.
- Check that the platform (if fitted) has no missing parts or fixings and is not damaged or corroded.

Conclusions

Condition - please mark:
(S) safe to use, (M) missing parts, (D) to be disposed

General Notes:

Checklist - Mark to Confirm Check Undertaken	Verification Date:																			
	<input checked="" type="checkbox"/>																			
	<input checked="" type="checkbox"/>																			
	<input checked="" type="checkbox"/>																			
	<input checked="" type="checkbox"/>																			
	<input checked="" type="checkbox"/>																			
	<input checked="" type="checkbox"/>																			
	<input checked="" type="checkbox"/>																			
	<input checked="" type="checkbox"/>																			
	<input checked="" type="checkbox"/>																			
	<input checked="" type="checkbox"/>																			

Please mark the section below accordingly. If any of the above checks cannot be fully satisfied, you should not use the ladder.

Assessor's Signature	Condition																			
	S/M/D																			

Contents

1. Über dieses Dokument	14
2. Unsere Garantie	14
3. Verwendungszweck.....	15
4. Allgemeine Informationen	15
5. Allgemeine Sicherheitshinweise	15
6. Markierungen auf dem Produkt.....	16
7. Schäden, Wartung und Reparatur	16
8. Sicherheits Checkliste.....	16
9. Transport und Lagerung	17
10. Verpackung und Entsorgung.....	17
Stellungnahmen.....	17
11. Sicherheits Checkliste Formular	18

1. Über dieses Dokument

Diese Gebrauchsanweisung beschreibt die sichere Verwendung einer Dreibein-Stehleiter mit verstellbaren Beinen und sollte vor der Benutzung gelesen werden.

Die Nichtbeachtung der Anweisungen für die korrekte Verwendung der Leiter kann zu schweren Verletzungen oder sogar zum Tod führen.

Eine digitale Kopie dieser Broschüre, die Sicherheitscheckliste und weitere Informationen über die Leiter finden Sie auf unserer Website oder durch Scannen des QR-Codes auf der Rückseite dieses Dokuments.

Bewahren Sie eine Kopie dieser Broschüre für Ihre Unterlagen auf, und vermerken Sie das Kaufdatum in der Rubrik Anmerkungen.

2. Unsere Garantie

Henchman Ltd garantiert, dass die Produkte frei sind von Material- und Verarbeitungsfehler und die Eignung für den in unseren Veröffentlichungen angegebenen Zweck während der Garantiezeit.

Die Garantie erstreckt sich nicht auf Verschleiß, unsachgemäßen Gebrauch, Vernachlässigung Transport und Korrosion durch externe Lagerung.

Die Garantiezeit beträgt 5 Jahre für alle Produkte, die bei Henchman. Diese Garantie berührt nicht die gesetzlichen Rechte des Kunden bei mangelhaften oder falsch beschriebenen Waren. Informationen zu diesen Rechten erhalten Sie von der örtlichen Abteilung für Handelsnormen oder dem Citizens Advice Bureau.

Jeder Anspruch auf Verletzung der oben genannten Garantie wird Henchman Ltd. innerhalb einer angemessenen Frist nach Entdeckung mitgeteilt. Bei einer berechtigten Reklamation wegen Verletzung der oben genannten Garantie wird Henchman Ltd. die Produkte oder Teile kostenlos ersetzen und die Produkte frachtfrei an den Kunden zurücksenden. Soweit eine weitergehende Haftung von Henchman Ltd. in Frage kommt, haftet sie nur für vorhersehbare Schäden, aber wenn die Produkte für geschäftliche Zwecke verwendet werden, haftet Henchman Ltd. nicht für irgendwelche wirtschaftliche Verluste oder Folgeschäden, Kosten oder Schäden.

Sollten Sie einen Anspruch geltend machen wollen, wenden Sie sich bitte an Henchman Ltd.

Die Garantie für alle von Henchman verkauften Produkte beträgt 5 Jahre. Nach dem Kauf erhalten Sie eine Rechnung per E-Mail. Diese Rechnung dient als Kaufnachweis für den Fall, dass ein Garantieanspruch erforderlich ist. Wenn Sie keinen Zugang zu einem E-Mail-Konto haben, können Sie eine physische Kopie der Rechnung anfordern indem Sie Ihren Wunsch bei den "Lieferanweisungen" an der Kasse angeben, oder Sie können uns anrufen.

Alle Änderungen oder Reparaturen an der Leiter, die nicht die von Henchman Ltd. schriftlich genehmigt wurden, gelten als Annullierung der Garantie. Die Garantie geht nicht auf den neuen Besitzer über, wenn die Produkte weiterverkauft werden. Gebrauchte Leitern fallen nicht unter die Garantie, es sei denn, sie wird von Henchman Ltd.

3. Verwendungszweck

Mit dieser Leiter können leichte Arbeiten in der Höhe sowohl im Innen- als auch im Außenbereich auf ebenen oder unebenen Flächen durchgeführt werden.

Konsultieren Sie die Gesetzgebung oder die Richtlinien für Arbeiten in der Höhe im Land der Verwendung.

Henchman Ltd. übernimmt keine Haftung für Schäden oder Verletzungen, die durch unsachgemäßen Gebrauch des Produkts entstehen.

4. Allgemeine Informationen

Diese Leiter ist sowohl für den häuslichen als auch für den gewerblichen Gebrauch konzipiert und entspricht der Norm EN131 Teil 1-3.

Die maximal zulässige Gesamtbelastung der Leiter beträgt 150 kg.

Informationen über die Höhe des Modells:

Model nr.	Leiterhöhe	Stehende Höhe
150	5ft/1.5m	2ft/0.6m
180	6ft/1.8m	3ft/0.9m
240	8ft/2.4m	5ft/1.5m
300	10ft/3m	7ft/2.1m
360	12ft/3.6m	9ft/2.7m
420	14ft/4.2m	11ft/3.3m
480	16ft/4.8m	13ft/3.9m

Informationen zum Modellgewicht:

Model nr.	HMT.1	HMT.3	HMT.P
150	5.5kg	6.5kg	-
180	6.5kg	8kg	9.5kg
240	9kg	10.5kg	12.5kg
300	11kg	12.5kg	15kg
360	12.5kg	14kg	17kg
420	-	-	20kg
480	-	-	24kg

5. Allgemeine Sicherheitshinweise

WARNUNG - Wenn ein Teil des Produkts beschädigt oder verbogen ist oder nicht wie erwartet funktioniert, dürfen Sie das Produkt nicht verwenden.

- Die Leiter sollte nur von einer Person benutzt werden die mit den Anweisungen zur sicheren Verwendung vertraut ist.
- Die Leiter darf nicht verändert, repariert oder durch Teile ersetzt werden, die keine Originalteile von Henchman sind.
- Stehen Sie nicht über längere Zeit ohne regelmäßige Pausen auf einer Leiter. Pausen (Ermüdung ist ein Risiko).
- Vergewissern Sie sich, dass Sie fit genug sind, um eine Leiter zu benutzen. Bestimmte Krankheiten oder Medikamente, Alkohol oder Missbrauch können die Benutzung einer Leiter unsicher machen.
- Vergewissern Sie sich, dass die Leiter für die jeweilige Aufgabe geeignet ist.
- Benutzen Sie die Leiter nicht, wenn sie verschmutzt ist, z. B. durch nasse Farbe, Schlamm, Öl oder Schnee.
- Benutzen Sie die Leiter nicht im Freien bei schlechtem Wetterbedingungen, wie z. B. starker Wind.
- Bei gewerblicher Verwendung sollte eine Risikobewertung gemäß den Rechtsvorschriften des Landes, in dem der Stoff verwendet wird, durchgeführt werden.
- Beachten Sie beim Aufstellen der Leiter die Gefahr von Zusammenstößen mit der Leiter, z. B. durch Fußgänger, Fahrzeuge oder Türen. Sichern Sie Türen (nicht Notausgänge) und Fenster wo immer möglich im Arbeitsbereich.
- Verwenden Sie nichtleitende Leitern für unvermeidbare Arbeiten unter elektrischen Anlagen.
- Die Konstruktion der Leiter darf nicht verändert werden.
- Reparieren Sie die Leiter nicht..
- Bewegen Sie eine Leiter nicht, während Sie auf ihr stehen.
- Für den Einsatz im Freien: Vorsicht vor dem Wind
- Leitern dürfen jeweils nur von einer Person benutzt werden.
- Verhindern Sie Schäden an der Leiter während des Transports, z. B. durch Befestigung durch Befestigung und achten Sie darauf, dass sie richtig positioniert sind, um Schäden zu vermeiden.

Besondere Sicherheitshinweise (siehe Seite 6):

- Bei der Verwendung auf harten Böden oder in Innenräumen sollten Sie die mitgelieferten GummifüÙe verwenden, um den Boden vor Kratzern zu schützen und für zusätzlichen Halt auf glatten Oberflächen zu sorgen.
- Um die GummifüÙe zu befestigen, stecken Sie zuerst eine Hälfte des Krallenfußes in den Fuß und drücken dann den Rest in den GummifuÙ.
- Vergewissern Sie sich beim Aufstellen der Leiter, dass die Sprossen eben und flach sind, bevor Sie hinaufsteigen.
- Das hintere Bein sollte vollständig ausgefahren sein, damit die Kette während der Benutzung vollständig gespannt ist.
- Wenn Sie die Leiter auf unebenem Boden verwenden, sollten die Beine so eingestellt werden, dass die Stufen horizontal und waagrecht bleiben.
- Prüfen Sie immer, ob die Stifte wieder an ihrem Platz sind und dass die Beine eingerastet sind.
- Achten Sie beim Einstellen der Steigbeine darauf, dass die erste Sprosse immer vom Boden aus erreichbar ist.
- Stellen Sie sich niemals auf die Knieleiste.
- Stellen Sie sich niemals auf das oberste Regal.

Gewerbliche Nutzung:

- Eine regelmäßige Inspektion ist erforderlich. Weitere Informationen finden Sie in der Sicherheits Checkliste am Ende dieses Dokuments.
- Wenn Sie Kontrolletiketten kaufen möchten und/oder den Kauf von Prüfzeichen-Portfolios, besuchen Sie bitte www.henchman.co.uk oder rufen Sie uns an.
- Vor der Verwendung einer Leiter bei der Arbeit muss eine Risikobewertung gemäß den Rechtsvorschriften des Landes, in dem sie verwendet wird, durchgeführt werden.
- In der EU sind die Vorschriften für Arbeiten in der Höhe müssen von der zuständigen Führungskraft eingehalten werden.

6. Markierungen auf dem Produkt

Entfernen Sie die Sicherheitsmarkierungen nicht und decken Sie sie nicht mit selbstklebende Etiketten oder Farbe. Beachten Sie die Markierungen die auf den Seiten 2, 3, 4 und 5 dieses Dokuments aufgeführt sind.

7. Schäden, Wartung und Reparatur

- Ersatzteile wie Einstellstifte und Beine sind bei Henchman Ltd. erhältlich.
- Alle Auswechslungen sollten von einer kompetenten Person gemäß den Anweisungen von Henchman durchgeführt werden.

Wartung nach der Benutzung der Leiter:

- Reinigen Sie die Leiter sofort nach Gebrauch von Öl, Schmutz, Farbe und anderen Öl, Schmutz, Farbe und andere Substanzen von der Leiter. Leitern, da diese zu Stürzen führen und das Personal verletzen können.
- Die Leiter kann mit Wasser und handelsüblichem Wasser gereinigt werden. Reinigungsmittel. Wenn Sie die Leiter im Freien reinigen, achten Sie darauf, dass Reinigungsmittel den Boden nicht verunreinigen.

Was ist zu tun, wenn das Produkt beschädigt ist?

- Versuchen Sie nicht, einen beschädigten Teil der Leiter zu richten oder zu biegen. Dies kann zu unsichtbaren Spannungen im Aluminium führen.
- Wenn Sie sich nicht sicher sind, ob ein verbeultes/ gebrochenes Teil der Leiter sicher ist, benutzen Sie es nicht und wenden Sie sich an Henchman, um weiteren Rat einzuholen.

Alle Änderungen oder Reparaturen an der Leiter, die nicht schriftlich von Henchman Ltd. genehmigt wurden, gelten als ungültig Garantie.

8. Sicherheits-Checklist

WARNUNG - Verwenden Sie die Leiter nicht, wenn ein Teil des Produkts fehlt. Teile des Produkts fehlen.

Gewerbliche Nutzung:

Eine regelmäßige Inspektion ist erforderlich für den Einsatz in einem professionellem Umfeld und muss von einer Person durchgeführt werden, die kompetente Person.

- Die sachkundige Person muss vom Benutzer der Maschine autorisiert sein der Leiter für die Durchführung der Inspektion und die Teilnahme an den im Verwendungsland gesetzlich vorgeschriebenen einschlägigen Schulungen.

- Die Inspektionen werden in angemessenen Abständen durchgeführt zeiträume, je nach den Bedingungen der Nutzung des Leiter.
- Die Inspektion muss mindestens einmal pro Jahr durchgeführt werden, und/oder nach längerer Lagerung oder Transport.
- Die Inspektion muss anhand der "Sicherheits Checkliste" am Ende dieses Dokuments dokumentiert werden. Digitale Kopien finden Sie auch auf unserer Website, oder indem Sie den QR-Code auf der Rückseite dieses Dokuments.

9. Transport und Lagerung

- Henchman empfiehlt, die Leiter an einem kühlen und trockenen Ort zu lagern, und trockener Umgebung, geschützt vor Witterungseinflüssen.
- Zur Vermeidung von Schäden an der Leiter während des Transports, alle Berührungspunkte zwischen der Leiter und dem Untergrund zu dämpfen Transporter.

10. Verpackung und Entsorgung

Entsorgen Sie das Gerät in Übereinstimmung mit den örtlichen Vorschriften und achten Sie darauf, Teile und Materialien zu demontieren und zu recyceln, wo dies möglich ist. wherever possible.

11. Stellungnahmen

Ihre Henchman Ladder kann durch eines oder mehrere der folgenden Elemente geschützt sein Patente und/oder weitere Patente können angemeldet sein.

Dieses Produkt wurde als Modell registriert.

Alle Informationen sind zum Zeitpunkt der Drucklegung korrekt, für die aktuellsten aktuellste Version dieser Anleitung finden Sie auf der Henchman Ltd Website, oder scannen Sie den QR-Code unten

Entworfen und entwickelt im Vereinigten Königreich.

Henchman, das Henchman-Logo und die "H"-Logo-Marke sind eingetragene Marken von Henchman Ltd.

©Copyright Henchman Ltd. 2023



Henchman Ltd.

Unit 10
Snarlton Farm
Melksham
SN12 7QP
United Kingdom

www.henchman.co.uk
Tel: +44(0)3333 444 229

European Address
Roermondseweg 28
6081 NV
Haalen
Netherlands



Formular Sicherheitscheckliste

Losnummer:

Datum des Kaufs:

Modellnummer:



HMT240.3 ABGEBILDET

Stellen Sie sicher, dass die Stützen und FüÙe nicht verbogen, verdreht, verbeult, gerissen oder korrodiert sind.

Prüfen Sie, ob die Befestigungspunkte an den Holmen und Beinen für andere Teile in gutem Zustand sind.

Überprüfen Sie, dass die Befestigungen und Schweißnähte nicht fehlen, locker, rissig oder korrodiert sind.

Überprüfen Sie, ob die Sprossen/Stufen nicht fehlen, lose, übermäßig abgenutzt, korrodiert oder beschädigt sind.

Prüfen Sie, ob die Verbindungen zwischen Vorder- und Hinterteil beschädigt, locker oder korrodiert sind.

Überprüfen Sie, ob die Kette, der Karabiner, die hintere Schiene und die Eckbeschläge nicht fehlen, verbogen, locker, korrodiert oder beschädigt sind.

Vergewissern Sie sich, dass die LeiterfüÙe nicht fehlen, locker, übermäßig abgenutzt, korrodiert oder beschädigt sind.

Prüfen Sie, ob die gesamte Leiter frei von Verunreinigungen ist (z. B. Schmutz, Schlamm, Farbe, Öl oder Fett).

Überprüfen Sie, ob die Verriegelungseinrichtungen (falls vorhanden) nicht beschädigt oder korrodiert sind und einwandfrei funktionieren.

Überprüfen Sie, ob die Plattform (falls vorhanden) keine fehlenden Teile oder Befestigungen aufweist und nicht beschädigt oder korrodiert ist.

Schlussfolgerungen

Zustand - bitte markieren:

(V) sicher zu verwenden, (F) fehlende teile, (W) wegwerfen

Allgemeine Hinweise:

Checkliste - als erledigt ankreuzen	Datum der Verifizierung:																				
	<input type="checkbox"/>																				
	<input type="checkbox"/>																				
	<input type="checkbox"/>																				
	<input type="checkbox"/>																				
	<input type="checkbox"/>																				
	<input type="checkbox"/>																				
	<input type="checkbox"/>																				
	<input type="checkbox"/>																				
	<input type="checkbox"/>																				
	<input type="checkbox"/>																				

Kreuzen Sie das entsprechende Feld unten an. Wenn eine der oben genannten Prüfungen nicht vollständig erfüllt werden kann, darf die Leiter nicht benutzt werden.

Unterschrift des Gutachters	Zustand V/F/W																				

Contents

1. A Propos de ce Document.....	20
2. Notre Garantie	20
3. Utilisation prévue.....	20
4. Informations Générales	21
5. Instructions Générales de Sécurité	21
6. Marques sur le Produit	22
7. Dommages, entretien et service.....	22
8. Liste de Contrôle de Sécurité.....	22
9. Transport et Stockage	23
10. Emballage et Élimination	23
11. Déclarations	23
12. Liste de Contrôle de Sécurité Formulaire.....	24

1. A Propos de ce Document

Ce manuel d'instructions décrit comment utiliser en toute sécurité une échelle à pieds tripode avec des pieds réglables et doit être lu avant l'utilisation.

Le non-respect des instructions relatives à l'utilisation correcte de l'échelle peut entraîner des blessures graves, voire mortelles.

Une copie numérique de cette brochure, de la liste de contrôle de sécurité et de plus amples informations sur l'échelle sont disponibles sur notre site web ou en scannant le code QR au dos de ce document.

Conservez une copie de cette brochure pour vos dossiers, et indiquez la date d'achat dans la section Notes.

2. Notre Garantie

Henchman Ltd garantit que les produits seront exempts de les défauts de matériaux et de fabrication et être adaptés à l'usage identifié dans notre documentation publiée pendant la période de garantie.

La garantie ne couvre pas l'usure, la mauvaise utilisation, la négligence, le transport et la corrosion due au stockage externe.

La période de garantie est de 5 ans sur tous les produits achetés auprès de Henchman. Cette garantie n'affecte pas les droits légaux du client concernant les marchandises défectueuses ou décrites de manière erronée. Des précisions sur ces droits peuvent être obtenues auprès du service local des normes commerciales ou du Citizens Advice Bureau.

Lorsqu'une réclamation valide est faite pour violation de la garantie ci-dessus, Henchman Ltd remplacera les produits ou la pièce gratuitement et renverra les produits au client franco de port par Henchman. En ce qui concerne toute autre responsabilité de Henchman Ltd, elle n'est responsable que des pertes prévisibles, mais si les produits sont utilisés à des fins commerciales, Henchman Ltd ne sera pas responsable de tout ce qui suit les pertes, coûts ou dommages économiques ou consécutifs.

Si vous souhaitez faire une réclamation, veuillez contacter Henchman Ltd.

La garantie pour tous les produits vendus par Henchman est de 5 ans. Après l'achat, vous recevrez une facture par e-mail. Votre facture sert de preuve d'achat dans le cas où une demande de garantie est nécessaire. Si vous n'avez pas accès à un compte e-mail, vous pouvez demander une copie physique de la facture en ajoutant votre demande aux "instructions de livraison" lors du paiement, ou vous pouvez nous appeler.

Tout changement ou toute réparation de l'échelle qui n'a pas été approuvée par écrit par Henchman Ltd sont considérés comme une annulation de la garantie. La garantie n'est pas transférée au nouveau propriétaire si les produits sont revendus. Les échelles d'occasion ne sont pas couvertes par la garantie, sauf si elle est vendue par Henchman Ltd.

3. Utilisation prévue

Utilisation prévue Cette échelle permet aux utilisateurs d'effectuer des travaux légers en hauteur, sur des sols plats ou irréguliers, en intérieur comme en extérieur.

Veillez vous référer à la législation ou aux directives relatives au travail en hauteur en vigueur dans le pays d'utilisation.

Henchman n'accepte aucune responsabilité pour tout dommage ou blessure résultant d'une utilisation incorrecte du produit.

4. Informations Générales

Cette échelle est conçue pour un usage tant domestique que commercial. et est conforme à la norme EN131 partie 1-3.

La charge totale maximale admissible pour l'échelle est de 150 kg.

Informations sur la hauteur du modèle:

Model nr.	Hauteur d'échelle	Hauteur debout
150	5ft/1.5m	2ft/0.6m
180	6ft/1.8m	3ft/0.9m
240	8ft/2.4m	5ft/1.5m
300	10ft/3m	7ft/2.1m
360	12ft/3.6m	9ft/2.7m
420	14ft/4.2m	11ft/3.3m
480	16ft/4.8m	13ft/3.9m

Informations sur le poids du modèle:

Model nr.	HMT.1	HMT.3	HMT.P
150	5.5kg	6.5kg	-
180	6.5kg	8kg	9.5kg
240	9kg	10.5kg	12.5kg
300	11kg	12.5kg	15kg
360	12.5kg	14kg	17kg
420	-	-	20kg
480	-	-	24kg

5. Instructions Générales de Sécurité

AVERTISSEMENT - Si une partie du produit est endommagée, pliée ou ne fonctionne pas comme prévu, n'utilisez pas le produit.

- L'échelle ne doit être utilisée que par une personne qui connaît les instructions pour une utilisation sûre.
- L'échelle ne doit pas être modifiée, réparée ou remplacée par des pièces qui ne sont pas des pièces originales

Henchman. remplacer les pièces qui ne sont pas des pièces originales Henchman.

- Ne restez pas debout sur une échelle pendant de longues périodes sans faire de pauses régulières. des pauses (la fatigue est un risque).
- Assurez-vous que vous êtes suffisamment en forme pour utiliser une échelle. Certaines conditions médicales ou certains médicaments, l'alcool ou l'abus peuvent rendre l'utilisation d'une échelle dangereuse.
- Assurez-vous que l'échelle est adaptée à la tâche.
- N'utilisez pas l'échelle si elle est contaminée, par exemple par de la peinture humide, de la boue, de l'huile ou de la neige.
- Ne pas utiliser l'échelle à l'extérieur par mauvais temps des conditions météorologiques, telles que des vents forts.
- Pour un usage professionnel, une évaluation des risques doit être effectuée conformément à la législation du pays d'utilisation.
- Lors de la mise en place de l'échelle, tenez compte du risque de collisions avec l'échelle, par exemple de la part de piétons, de véhicules ou des portes. sécuriser les portes (pas les sorties de secours) et les fenêtres dans la mesure du possible dans la zone de travail.
- Utilisez des échelles non conductrices pour les travaux inévitables sous des ouvrages électriques.
- Ne modifiez pas la conception de l'échelle.
- Ne réparez pas l'échelle.
- Ne déplacez pas une échelle en vous tenant debout dessus.
- Soyez prudent à l'air libre.
- Les échelles ne peuvent être utilisées que par une seule personne à la fois.
- Évitez d'endommager l'échelle pendant le transport, par exemple. en les fixant et, assurez-vous qu'ils sont correctement positionnés pour prévenir les dommages.

Instructions de sécurité spécifiques (voir page 6):

- En cas d'utilisation sur des sols durs ou à l'intérieur, utilisez les pieds en caoutchouc fournis pour protéger le sol des rayures et offrir une meilleure adhérence sur les surfaces lisses.
- Pour fixer les pieds en caoutchouc, insérez d'abord une moitié du pied à griffes dans le pied, puis enfoncez le reste dans le pied en caoutchouc.
- Lors de la mise en place de l'échelle, assurez-vous que les échelons sont de niveau et plats avant de monter.
- La jambe arrière doit être complètement étendue de manière à ce que la chaîne est entièrement pris en charge pendant l'utilisation.

- Lorsque l'échelle est utilisée sur un sol irrégulier, les pieds doivent être ajustés pour que les marches restent horizontales et de niveau.
- Vérifiez toujours que les goupilles sont bien en place et que les pieds sont verrouillés en place.
- Lors du réglage des pattes ascendantes, veillez à ce que le premier échelon soit toujours.
- Ne vous tenez jamais debout sur la barre des genoux.
- Ne vous tenez jamais sur la planche la plus haute.

Utilisation commerciale:

- Une inspection périodique régulière est nécessaire. Veuillez vous référer à la liste de contrôle de sécurité à la fin de ce document pour plus d'informations.
- Si vous souhaitez acheter des étiquettes d'inspection et/ou d'acheter des portefeuilles d'étiquettes d'inspection, veuillez consulter le site suivant www.henchman.fr ou appelez-nous.
- Avant d'utiliser une échelle au travail, une évaluation des risques doit être effectuée conformément à la législation du pays d'utilisation.
- Dans l'UE, la réglementation relative au travail en hauteur doivent être observées par le responsable.

6. Marquages sur le Produit

Ne retirez pas les marquages de sécurité et ne les recouvrez pas d'étiquettes adhésives ou de peinture. Se référer aux marquages indiqués aux pages 2, 3, 4 & 5 de ce document.

7. Dommages, entretien et service

- Les pièces de rechange telles que les goupilles de réglage et les pieds sont disponibles auprès de Henchman Ltd.
- Tous les remplacements doivent être effectués par une personne compétente, conformément aux instructions de Henchman.

Entretien après l'utilisation de l'échelle:

- Immédiatement après l'utilisation, nettoyez l'échelle de l'huile, de la saleté, de la peinture et d'autres substances sur l'échelle, car elles peuvent provoquer la chute du personnel et le blesser.
- L'échelle peut être nettoyée avec de l'eau et un produit standard. Agent de nettoyage. Lorsque vous nettoyez l'échelle à l'extérieur, veillez à ce que les produits de nettoyage ne contaminent pas le sol.

Que faire si le produit est endommagé?

- N'essayez pas de redresser ou de replier une section endommagée de l'échelle. section de l'échelle. Cela peut provoquer des tensions invisibles dans l'aluminium.
- Si vous n'êtes pas sûr de la sécurité d'une partie bosselée ou cassée de l'échelle, ne l'utilisez pas et contactez Henchman pour obtenir des conseils supplémentaires.

Tout changement ou toute réparation de l'échelle qui n'a pas approuvés par écrit par Henchman Ltd sont considérés comme non valables.

8. Liste de Contrôle de Sécurité

AVERTISSEMENT - N'utilisez pas l'échelle si une partie du produit est manquante. des parties du produit sont manquantes.

Utilisation commerciale:

Une inspection périodique régulière est requise pour l'utilisation dans un centre de traitement des eaux usées. environnement professionnel, et doit être réalisée par un personne compétente.

- La personne compétente doit être autorisée par l'utilisateur de l'appareil. de l'échelle pour effectuer l'inspection et participer à toute formation pertinente exigée par la loi dans le pays d'utilisation.
- Les inspections sont effectuées aux endroits appropriés périodes, en fonction des conditions d'utilisation de la l'échelle.
- L'inspection doit être effectuée au moins une fois par an, et/ou après de longues périodes de stockage ou de transport.
- L'inspection doit être documentée à l'aide de la "liste de contrôle de sécurité" à la fin de ce document. Copies numériques peuvent également être trouvés sur notre site web, ou en suivant les QR code au dos de ce document.

9. Transport et Stockage

- Henchman recommande de stocker l'échelle dans un endroit frais et sec, un environnement sec et protégé des intempéries.
- Pour éviter d'endommager l'échelle pendant le transport, amortir tous les points de contact entre l'échelle et la transporteur.

10. Emballage et Élimination

Mettez-le au rebut conformément aux réglementations locales, en prenant soin de démonter et de recycler les pièces et les matériaux lorsque cela est possible.

11. Déclarations

Votre échelle Henchman peut être protégée par un ou plusieurs Des brevets et/ou des brevets supplémentaires peuvent être en attente.

Ce produit a été enregistré comme modèle.

Toutes les informations sont correctes au moment de l'impression, pour les plus récentes de ces instructions, visitez le site web de Henchman Ltd, ou scannez le code QR ci-dessous.

Conçu et développé au Royaume-Uni.

Henchman, le logo Henchman et la marque du logo "H" sont des marques déposées.

©marques déposées de Henchman Ltd. 2023



Henchman Ltd.

Unit 10
Snarlton Farm
Melksham
SN12 7QP
United Kingdom

www.henchman.co.uk
Tel: +44(0)3333 444 229

European Address
Roermondseweg 28
6081 NV
Haalen
Netherlands



Formulaire de liste de contrôle de sécurité

Numéro de lot:

Date d'achat:

Numéro de modèle:



HMT240.3 ILLUSTRÉ

Vérifiez que les montants et les pieds ne sont pas pliés, tordus, bosselés, fissurés ou corrodés.

Vérifiez que les points de fixation autour des montants et des pieds pour les autres pièces sont en bon état.

Vérifiez que les fixations et les soudures ne sont pas manquantes, desserrées, fissurées ou corrodées.

Vérifiez que les échelons/marches ne sont pas manquants, lâches, excessivement usés, corrodés ou endommagés.

Vérifiez que les joints entre les sections avant et arrière ne sont pas endommagés, desserrés ou corrodés.

Vérifiez que la chaîne, le mousqueton, le rail arrière et les supports d'angle ne sont pas manquants, pliés, desserrés, corrodés ou endommagés.

Vérifiez que les pieds de l'échelle ne sont pas manquants, lâches, excessivement usés, corrodés ou endommagés.

Vérifiez que toute l'échelle est exempte de contaminants (par exemple, saleté, boue, peinture, huile ou graisse).

Vérifiez que les dispositifs de verrouillage (s'ils existent) ne sont pas endommagés ou corrodés et qu'ils fonctionnent correctement.

Vérifiez que la plate-forme (si elle existe) ne comporte pas de pièces ou de fixations manquantes et qu'elle n'est pas endommagée ou corrodée.

Conclusions

Condition - veuillez marquer:

(S) utilisation sûre, (M) pièces manquantes, (J) à jeter

Notes générales:

Inhoud

1. Over dit Document	26
2. Onze Garantie	26
3. Beoogd Gebruik	26
4. Algemene Informatie	26
5. Algemene Veiligheidsinstructies	27
6. Merktekens op het Product	28
7. Schade, Onderhoud & Reparatie	28
8. Veiligheidscontrolelijst	28
9. Vervoer en Opslag	28
10. Verpakking en Verwijdering	28
11. Verklaringen	29
12. Veiligheidscontrolelijst Formulier	30

1. Over dit Document

Deze gebruiksaanwijzing beschrijft hoe u een Staande Driepoot Ladder met verstelbare poten veilig kunt gebruiken en moet worden gelezen voor gebruik.

Het niet opvolgen van de instructies voor het juiste gebruik van de ladder kan leiden tot ernstig letsel en zelfs overlijden.

Een digitale kopie van dit boekje, de veiligheidscontrolelijst en verdere informatie over de ladder is te vinden op onze website of door de QR-code op de achterzijde van dit document te scannen.

Bewaar een kopie van dit boekje voor uw administratie, en markeer de datum van aankoop in het gedeelte Opmerkingen.

2. Onze Garantie

Henchman Ltd garandeert dat de producten vrij zullen zijn van defecten in materiaal en vakmanschap en geschikt zijn voor het doel geïdentificeerd in onze gepubliceerde literatuur voor de garantieperiode.

De garantie dekt geen slijtage, verkeerd gebruik, verwaarlozing transport en corrosie door externe opslag.

De garantieperiode is 5 jaar op alle producten gekocht van Henchman gekocht. Deze garantie heeft geen invloed op de wettelijke rechten van de klant met betrekking tot defecte of verkeerd omschreven goederen. Verduidelijking van deze rechten kan worden verkregen bij de lokale Trading Standards afdeling of Citizens Advice Bureau.

Elke vordering voor schending van de bovenstaande garantie zal worden meegedeeld aan Henchman Ltd binnen een redelijke termijn na ontdekking.

Wanneer een geldige vordering wordt gemaakt voor schending van de bovenstaande garantie zal Henchman Ltd de producten of het onderdeel gratis vervangen en de producten aan de klant retourneren franco door Henchman. Voor zover enige eventuele verdere aansprakelijkheid van Henchman Ltd is zij slechts aansprakelijk voor verliezen die voorzienbaar zijn, maar indien producten worden gebruikt voor zakelijke doeleinden, zal Henchman Ltd niet aansprakelijk zijn voor enige economische of gevolgschade, kosten of schade.

Mocht u een claim willen indienen, neem dan contact op met Henchman Ltd. De garantie voor alle door Henchman verkochte producten is 5 jaar. Na aankoop ontvangt u een factuur via e-mail. Deze factuur dient als bewijs van aankoop in het geval dat een garantieclaim nodig is. Als u geen toegang heeft tot een e-mail account kunt u een fysieke kopie van de factuur aanvragen, door uw verzoek toe te voegen aan de "leveringsinstructies" bij het afrekenen, of u kunt ons bellen.

Alle wijzigingen of reparaties aan de ladder die niet schriftelijk door Henchman Ltd zijn goedgekeurd, worden beschouwd als vervallen van de garantie. Garantie gaat niet over op nieuwe eigenaar indien producten worden doorverkocht. Tweedehands ladders worden niet gedekt door de garantie, tenzij verkocht door Henchman Ltd.

3. Beoogd Gebruik

Deze ladder stelt gebruikers in staat lichte werkzaamheden op hoogte uit te voeren, op zowel binnen als buiten op een vlakke of oneffen ondergrond.

Raadpleeg de Nederlandse wetgeving of richtlijnen voor werken op hoogte richtlijnen in het land van gebruik.

Henchman Ltd aanvaardt geen enkele aansprakelijkheid voor schade of verwondingen die het gevolg zijn van oneigenlijk gebruik van het product.

4. Algemene Informatie

Deze ladder is ontworpen voor zowel huishoudelijk als commercieel gebruik en voldoet aan EN131 deel 1-3.

De maximaal toelaatbare totale belasting van de ladder is 150 kg.

Informatie over de hoogte van het model:

Model Nr.	Ladderhoogte	Staande hoogte
150	5ft/1.5m	2ft/0.6m
180	6ft/1.8m	3ft/0.9m
240	8ft/2.4m	5ft/1.5m
300	10ft/3m	7ft/2.1m
360	12ft/3.6m	9ft/2.7m
420	14ft/4.2m	11ft/3.3m
480	16ft/4.8m	13ft/3.9m

Model weight information:

Model Nr.	HMT.1	HMT.3	HMT.P
150	5.5kg	6.5kg	-
180	6.5kg	8kg	9.5kg
240	9kg	10.5kg	12.5kg
300	11kg	12.5kg	15kg
360	12.5kg	14kg	17kg
420	-	-	20kg
480	-	-	24kg

5. Algemene Veiligheidsinstructies

WAARSCHUWING - Indien een deel van het product beschadigd is, verbogen is of niet werkt zoals verwacht, mag u het product niet gebruiken.

- De ladder mag alleen worden gebruikt door iemand die bekend is met de instructies voor veilig gebruik.
- De ladder mag niet worden gewijzigd, gerepareerd, of onderdelen vervangen die geen originele Henchman onderdelen zijn.
- Blijf niet langdurig op een ladder staan zonder regelmatige pauzes (vermoeidheid is een risico).
- Zorg ervoor dat u fit genoeg bent om een ladder te gebruiken. Bepaalde medische aandoeningen of medicatie, alcohol- of misbruik kunnen het gebruik van een ladder onveilig maken.
- Zorg ervoor dat de ladder geschikt is voor de taak.
- Gebruik de ladder niet als deze verontreinigd is, bijv. met natte verf, modder, olie of sneeuw.
- Gebruik de ladder niet buiten bij slecht weer weersomstandigheden, zoals harde wind.
- Voor professioneel gebruik moet een risicobeoordeling worden uitgevoerd met inachtneming van de wetgeving in het land van gebruik.
- Houd bij het plaatsen van de ladder rekening met het risico van botsingen met de ladder, bijv. van voetgangers, voertuigen of deuren. Beveilig deuren

(geen nooduitgangen) en ramen waar mogelijk in het werkgebied.

- Gebruik niet-geleidende ladders voor onvermijdelijke werkzaamheden onder elektrische werkzaamheden.
- Wijzig het ontwerp van de ladder niet.
- Repareer de ladder niet.
- Verplaats een ladder niet terwijl u erop staat.
- Gebruik voorzichtigheid in de buitenlucht.
- Ladders mogen slechts door één persoon tegelijk worden gebruikt.
- Voorkom beschadiging van de ladder bij transport bijv. door bevestiging en, zorg ervoor dat ze op de juiste manier geplaatst zijn om beschadiging te voorkomen.

Specifieke Veiligheidsinstructies (Zie Bladzijde 6):

- Bij gebruik op harde vloeren of binnenshuis, gebruik de meegeleverde rubberen voetjes om de vloer te beschermen tegen krassen, en om extra grip te bieden op gladde oppervlakken.
- Om de rubberen voetjes te bevestigen, steekt u eerst de ene helft van de klauwvoet in het voetje en drukt u vervolgens de rest in de rubberen voet.
- Bij het opstellen van de ladder moet u ervoor zorgen dat de sporten waterpas en vlak zijn alvorens op te klimmen.
- De achterpoot moet volledig worden uitgeklapt zodat de ketting volledig onderwezen is tijdens het gebruik.
- Bij gebruik op een oneffen ondergrond moeten de poten worden bijgesteld om de treden horizontaal en vlak te houden.
- Controleer altijd of de pennen weer op hun plaats en of de poten op hun plaats zijn vergrendeld.
- Zorg er bij het afstellen van de oplopende poten voor dat de eerste sport altijd veilig bereikbaar is vanaf de grond.
- Ga nooit op de knie balk staan.
- Ga nooit op het bovenste plankje staan.

Commercieel Gebruik:

- Regelmatige periodieke inspectie is vereist. Raadpleeg de Veiligheidscontrolelijst aan het einde van dit document voor meer informatie.
- Als u inspectielabels wilt kopen en/of inspectielabel portefeuilles wilt kopen, bezoek dan www.henchman.co.uk of bel ons.
- Alvorens een ladder op het werk te gebruiken, moet een risicobeoordeling worden uitgevoerd met inachtneming van de wetgeving in het land van gebruik.
- In de EU moeten de voorschriften voor werken op hoogte worden nageleefd door de verantwoordelijke manager.

6. Markeringen op het Product

Verwijder de veiligheidsmarkeringen niet en bedek ze niet met zelfklevende etiketten of verf. Raadpleeg de markeringen die op pagina 2 & 3 van dit document zijn afgebeeld.

7. Schade, Onderhoud & Reparatie

- Vervangende onderdelen zoals afstelpennen en poten zijn verkrijgbaar bij Henschman Ltd.
- Alle vervangingen moeten worden uitgevoerd door een bevoegd persoon in overeenstemming met de instructies van Henschman.

Onderhoud na gebruik van de ladder:

- Onmiddellijk na gebruik dient u de ladder te reinigen van olie, vuil, verf en andere substanties van de ladder, omdat deze ervoor kunnen zorgen dat personeel valt en zich verwondt en zichzelf kan verwonden.
- De ladder kan worden gereinigd met water en standaard reinigingsmiddel. Als u de ladder buiten reinigt, zorg er dan voor dat schoonmaakmiddelen de grond niet verontreinigen.

Wat te doen als het product beschadigd is?

- Probeer niet een beschadigd deel van de ladder recht te trekken of opnieuw te buigen. deel van de ladder te buigen. Dit kan ongeziene spanningen veroorzaken in het aluminium veroorzaken.
- Als u niet zeker bent over de veiligheid van een gedeukt/ gebroken deel van de ladder - niet gebruiken en neem contact op met Henschman voor verder advies.

Alle aanpassingen of reparaties aan de ladder die niet schriftelijk door Henschman Ltd zijn goedgekeurd, worden beschouwd als ongeldige garantie.

8. Veiligheidscontrolelijst

WAARSCHUWING - Gebruik de ladder niet als er onderdelen van het product ontbreken.

Commercieel gebruik:

Regelmatige periodieke inspectie is vereist voor gebruik in een professionele omgeving, en moet worden uitgevoerd door een deskundig persoon.

- De bevoegde persoon moet door de gebruiker van de ladder gemachtigd zijn om de inspectie uit te voeren, en deelnemen aan elke relevante opleiding die wettelijk vereist is in het land van gebruik vereist is.
- De inspecties worden uitgevoerd met passende periodes, afhankelijk van de gebruiksomstandigheden van de ladder.
- De inspectie moet ten minste eenmaal per jaar worden uitgevoerd, en/of na langere opslag- of transport perioden.
- De inspectie moet worden gedocumenteerd met behulp van de 'Safety Checklist' aan het einde van dit document. Digitale kopieën zijn ook te vinden op onze website, of door het volgen van de QR-code op de achterzijde van dit document.

9. Vervoer en Opslag

- Henschman raadt aan de ladder op te slaan in een koele en droge omgeving, beschermt tegen weersinvloeden.
- Om beschadiging van de ladder tijdens transport te voorkomen, demp alle contactpunten tussen de ladder en de transporteur.

10. Verpakking en Verwijdering

Verwijderen in overeenstemming met de plaatselijke richtlijnen, waarbij u erop let om onderdelen en materialen te demonteren en te recyclen waar mogelijk.

11. Verklaringer

Uw Henschman Ladder kan beschermd zijn door één of meer octrooien en/of er kunnen bijkomende octrooien aangevraagd zijn.

Dit product is als model gedeponeerd.

Alle informatie is correct ten tijde van druk, voor de meest meest actuele versie van deze instructies, bezoek de Henschman Ltd website, of scan de QR code hieronder

Ontworpen en ontwikkeld in het Verenigd Koninkrijk.

Henschman, het Henschman-logo en het 'H'-logomark zijn gedeponeerde handelsmerken van Henschman Ltd.

©Copyright Henschman Ltd. 2023



Henschman Ltd.

Unit 10
Snarlton Farm
Melksham
SN12 7QP
United Kingdom

www.henschman.co.uk
Tel: +44(0)3333 444 229

European Address
Roermondseweg 28
6081 NV
Haalen
Netherlands



Veiligheid Checklist Formulier

Partijnummer:

Datum van aankoop:

Model nummer:



HMT240.3 AFGEBEELD

Controleer of de stijlen en poten niet verbogen, gebogen, gedraaid, gedeukt, gebarsten, gecorrodeerd.

Controleer of de bevestigingspunten rond de stijlen en poten voor andere onderdelen in goede staat zijn.

Controleer of bevestigingen en lasnaden niet ontbreken, loszitten, gebarsten zijn of gecorrodeerd zijn.

Controleer of er geen sporten/treden ontbreken, loszitten, overmatig versleten, verroest of beschadigd zijn.

Controleer of de scharnieren tussen het voorste en achterste gedeelte niet beschadigd, loszitten of gecorrodeerd zijn.

Controleer of de ketting, karabijnhaak, achterrails en hoekbeugels niet ontbreken, verbogen, loszitten, verroest of beschadigd zijn.

Controleer of de laddervoeten niet ontbreken, loszitten, overmatig versleten zijn, verroest of beschadigd zijn.

Controleer of de gehele ladder vrij is van verontreinigingen (b.v. vuil, modder, verf, olie of vet).

Controleer of de vergrendelingen (indien aanwezig) niet beschadigd of gecorrodeerd zijn en correct functioneren.

Controleer of het platform (indien aanwezig) geen ontbrekende onderdelen of bevestigingen heeft en niet beschadigd of gecorrodeerd is.

Conclusies

Conditie - markeer alstublieft:

(V) veilig te gebruiken, (O) ontbrekende onderdelen, (G) weg te gooien

Algemene notities:

Verificatiedatum:	Controlelijst - Vink aan als voltooid																
<i>dd/mm/jj</i>	<input checked="" type="checkbox"/>																
	<input checked="" type="checkbox"/>																
	<input checked="" type="checkbox"/>																
	<input checked="" type="checkbox"/>																
	<input checked="" type="checkbox"/>																
	<input checked="" type="checkbox"/>																
	<input checked="" type="checkbox"/>																
	<input checked="" type="checkbox"/>																
	<input checked="" type="checkbox"/>																
	<input checked="" type="checkbox"/>																

Vink het onderstaande gedeelte dienovereenkomstig aan. Als aan een van de bovenstaande controles niet volledig kan worden voldaan, mag u de ladder niet gebruiken.

Handtekening beoordelaar	Conditie																
	<i>1/01/19</i>																

Henchman Ltd.

Unit 10
Snarleton Farm
Melksham
SN12 7QP
United Kingdom

www.henchman.co.uk
Tel: +44(0)3333 444 229

European Address
Roermondseweg 28
6081 NV
Haalen
Netherlands

